



HERO7

WHITE

Schließ dich der GoPro Bewegung an



facebook.com/GoPro



youtube.com/GoPro



twitter.com/GoPro





instagram.com/GoPro

Inhalt

Das ist die HERO7 White	4
Einrichten der Kamera	6
Erste Schritte mit der GoPro	10
Aufnahmen von Videos	15
Aufnahmen von Fotos	22
Aufnahmen von Zeitraffervideos	27
Belichtungssteuerung	29
Sprachsteuerung der GoPro	33
Wiedergeben von Medien	37
Verbinden mit der GoPro App	41
Übertragen von Medien	42
Anpassen der GoPro	47
Wichtige Meldungen	53
Zurücksetzen der Kamera	54
Befestigen der GoPro	56
Entfernen der Klappe	62
Wartung	64
Akkuinformationen	66
Fehlerbehebung	69
Kundensupport	70
Marken	70
Behördliche Informationen	70

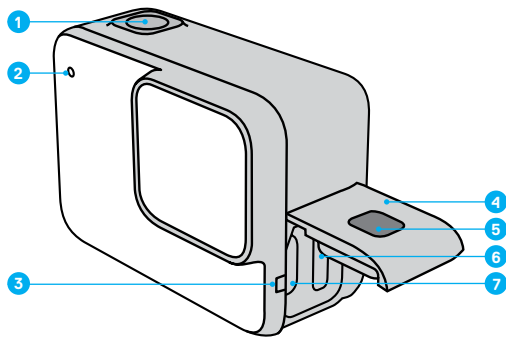
Das ist die HERO7 White



1. Auslöser 
2. Statusleuchte
3. Mikrofon
4. Klappe
5. Klappenentriegelung

6. microSD-Kartensteckplatz
7. USB-C-Anschluss
8. Touchscreen
9. Lautsprecher
10. Modus-Taste 

Das ist die HERO7 White

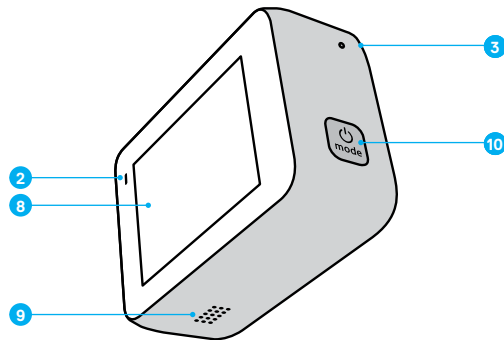

Du möchtest wissen, wie du das mitgelieferte Zubehör deiner GoPro verwendest? Siehe [Befestigen der GoPro](#) (Seite 56).

Einrichten der Kamera

MICROSD-KARTEN

Du benötigst zum Speichern deiner Videos und Fotos eine microSD-Karte (separat erhältlich). Verwende eine Speicherkarte einer bekannten Marke, die folgende Anforderungen erfüllt:

- microSD, microSDHC oder microSDXC
- Class 10 oder UHS-I
- Kapazität bis 128 GB

Eine Liste empfohlener microSD-Karten findest du unter gopro.com/microsdcards.

Hinweis: Achte darauf, dass deine Hände sauber und trocken sind, bevor du die SD-Karte anfässt. Überprüfe die Richtlinien des Herstellers für den zulässigen Temperaturbereich der SD-Karte und weitere wichtige Informationen.

PROFITIPP: Formatiere die SD-Karte regelmäßig neu, um sie in einem guten Zustand zu halten. Dadurch werden alle Medien gelöscht – mache daher vorher eine Sicherungskopie.

1. Wische nach unten, um auf das Dashboard zuzugreifen.
2. Tippe auf Einstellungen > Zurücksetzen > SD-Karte formatieren.

Informationen zum Speichern von Videos und Fotos siehe [Übertragen von Medien](#) (Seite 42).

Einrichten der Kamera

EINSETZEN DER MICROSD-KARTE

1. Halte die Entriegelungstaste der Seitenklappe gedrückt und schiebe die Klappe auf.

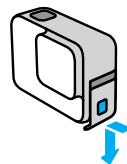

2. Schiebe die SD-Karte bei ausgeschalteter Kamera in den Kartensteckplatz; das Etikett muss dabei zum USB-Anschluss zeigen.

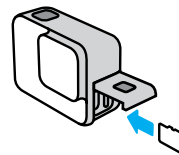

Du kannst die Karte entnehmen, indem du sie mit dem Fingernagel in den Steckplatz drückst.

Einrichten der Kamera

LADEN DES AKKUS

Deine HERO7 White verfügt über einen integrierten Akku. Achte darauf, dass dieser vollständig aufgeladen ist, bevor du dich in dein Abenteuer stürzt.

1. Halte die Entriegelungstaste der Seitenklappe gedrückt und schiebe die Klappe auf.

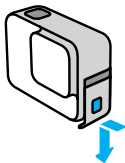

2. Verbinde deine Kamera über das mitgelieferte USB-C-Kabel mit einem Computer oder einem anderem USB-Ladegerät.

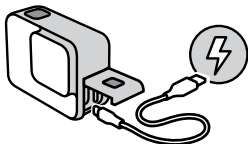

Es dauert etwa 2 Stunden, bis der Akku vollständig geladen ist. Die Statusleuchten der Kamera schalten sich ab, sobald der Akku vollständig geladen ist. Siehe [Akkuinformationen](#) (Seite 66).

PROFITIPP: Am schnellsten lädst du die Kamera mit dem GoPro Supercharger auf (separat erhältlich).

Einrichten der Kamera

AKTUALISIEREN DER KAMERASOFTWARE

Um die neusten Funktionen zu nutzen und die beste Leistung aus deiner GoPro herauszuholen, solltest du immer die aktuellste Software verwenden.

Aktualisieren mit der GoPro App

1. Lade die App aus dem Apple App Store oder bei Google Play herunter.
2. Befolge zum Verbinden der Kamera mit deinem Mobilgerät die Bildschirmanweisungen der App. Wenn eine neuere Kamerasoftware verfügbar ist, wirst du von der App durch die Installation geführt.

Aktualisieren mit der Quik Desktop-App

1. Lade die App von gopro.com/apps herunter.
2. Verbinde die Kamera über das im Lieferumfang enthaltene USB-C-Kabel mit dem Computer. Wenn eine neuere Kamerasoftware verfügbar ist, wirst du von der App durch die Installation geführt.

Manuelles Aktualisieren

1. Gehe auf gopro.com/update.
2. Wähle aus der Liste der Kameras *HERO7 White* aus.
3. Wähle *Manuelles Aktualisieren der Kamera* aus und befolge die Anweisungen.

PROFITIPP: Du möchtest wissen, welche Softwareversion du verwendest? So findest du sie:

1. Wische nach unten, um auf das Dashboard zuzugreifen.
2. Tippe auf Einstellungen > Info > Kamerainfo.

Erste Schritte mit der GoPro

EINSCHALTEN

Drücke die Modus-Taste, um die HERO7 White einzuschalten.

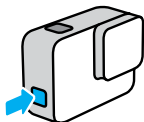

AUSSCHALTEN

Halte die Modus-Taste gedrückt, um sie auszuschalten.

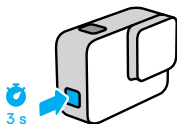

WARNHINWEIS: Sei vorsichtig, wenn du deine GoPro und entsprechende Halterungen und Zubehörteile verwendest. Achte stets auf deine Umgebung, um dich und andere nicht zu verletzen.

Halte alle lokalen Gesetze ein, einschließlich aller Datenschutzgesetze, da durch sie die Aufnahme in bestimmten Gebieten beschränkt sein kann.

Erste Schritte mit der GoPro

AUFNAHMEMODI

Deine GoPro bietet drei Aufnahmemodi: Video, Foto und Zeitraffer-Video.

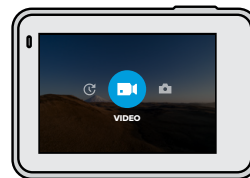

Wische nach links oder rechts, um zum gewünschten Modus zu gelangen.

PROFITIPP: Obwohl deine GoPro wasserdicht ist, lässt sich der Touchscreen unter Wasser nicht bedienen. Bei eingeschalteter Kamera kannst du durch Drücken der Modus-Taste  den Modus wechseln.

Erste Schritte mit der GoPro

KAMERAUSRICHTUNG

Deine GoPro kann ganz einfach zwischen Quer- und Hochformat wechseln. Sie nimmt auch Videos und Fotos auf, wenn sie kopfüber befestigt ist. Das Touchscreen-Menü wird automatisch angepasst und deine Medien werden richtig herum angezeigt.

Die Ausrichtung wird gesperrt, wenn du auf den Auslöser  drückst. Wenn die Kamera während der Aufnahme geneigt wird, wie z. B. bei einer Achterbahnfahrt, neigen sich deine Aufnahmen ebenfalls. So verpasst du keine Kurve und keinen Looping.

Querformatsperre

Damit wird die Querformatausrichtung der Kamera gesperrt. Das Bildschirmmenü der Kamera ändert sich nicht, wenn du deine Kamera ins Hochformat drehst.

1. Wische nach unten, um auf das Dashboard zuzugreifen.
2. Tippe auf Einstellungen > Touchscreen > Querformatsperre.

Hinweis: Videos und Fotos, die bei aktivierter Querformatsperre im Hochformat aufgenommen wurden, werden seitwärts abgespielt.

PROFITIPP: Verwende die Querformatsperre, um nicht aus Versehen ein Video im Hochformat zu starten. Das eignet sich besonders, wenn du Halterungen am Körper oder handgeführte Halterungen verwendest.

Erste Schritte mit der GoPro

AUFNAHMEBILDSCHIRM

Über diesen Bildschirm hast du kompletten Zugriff auf die Aufnahmeeinstellungen der Kamera und siehst Informationen über deine GoPro. Die angezeigten Einstellungen variieren je nach Modus.



1. Kameramodus
2. Verbleibende Aufnahmezeit/Fotos
3. Akkustatus
4. Aufnahmeoptionen

Erste Schritte mit der GoPro

DER TOUCHSCREEN



Tippen

Ein Element auswählen/eine Einstellung aktivieren oder deaktivieren.

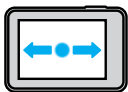

Nach links oder rechts wischen

Zwischen Video-, Foto- und Zeitraffermodus wechseln.

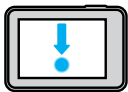

Vom Rand des Bildschirms nach unten wischen

Das Dashboard öffnen, wenn sich die Kamera im Querformat befindet.



Vom Rand des Bildschirms nach oben wischen

Videos und Fotos in der Mediengalerie ansehen.



Gedrückt halten

Die Belichtungssteuerung aktivieren und anpassen.

Aufnahmen von Videos

Die HERO7 White nimmt HD-Videos in zwei Standardauflösungen auf: 1440p und 1080p.

- 1440p: Verwendet die maximale Bildhöhe, um so viel wie möglich in der Aufnahme einzufangen. Ideal für Selfies und Aufnahmen mit subjektiver Kameraführung (POV). Beim Wiedergeben von Aufnahmen auf deinem Fernseher werden links und rechts im Bildschirm schwarze Balken angezeigt.
- 1080p: Schneidet für die Vollbildwiedergabe auf deinem Fernseher oben und unten einen kleinen Teil des Bildes ab.

ÄNDERN DER STANDARD-VIDEOAUFLÖSUNG



Deine GoPro nimmt standardmäßig in 1440p auf, kann aber leicht auf 1080p umgestellt werden.

1. Wische nach unten, um auf das Dashboard zuzugreifen.
2. Tippe auf „Einstellungen“ > „Standardeinst.“ > „Videoauflösung“.

AUFNEHMEN VON VIDEOS

1. Wische nach links oder rechts zu .



2. Drücke zum Starten der Aufnahme auf den Auslöser .
3. Drücke zum Beenden der Aufnahme erneut auf den Auslöser .

Aufnehmen von Videos

Hinweis: Der Bildschirm wechselt nach einer Aufnahmedauer von einer Minute in den Energiesparmodus. Tippe auf den Bildschirm, um ihn wieder einzuschalten. Er bleibt 10 Sekunden lang eingeschaltet, bevor er wieder in den Energiesparmodus wechselt.

PROFITIPP: Du kannst Videos auch über Sprachbefehle aufnehmen. Siehe *Sprachsteuerung der GoPro* (Seite 33).

AUFNEHMEN VON KURZEN CLIPS

Die HERO7 White kann kurze Videoclips aufnehmen, die schnell und einfach auf deinem Smartphone gespeichert und in sozialen Netzwerken geteilt werden können. Sie sind auch ideal für das Erstellen von QuikStories mit der GoPro App.

1. Tippe im Videobildschirm auf .



Aufnehmen von Videos

2. Drücke zum Starten der Aufnahme auf den Auslöser . Ein Rahmen umrandet den Bildschirm, um die Restzeit für deinen Clip anzuzeigen.



Die Kamera stoppt die Aufnahme am Ende des Clips automatisch. Du kannst die Aufnahme auch durch Drücken des Auslösers  anhalten, bevor der Clip fertig ist.

ÄNDERN DER CLIPLÄNGE

Die Standard-Cliplänge beträgt 15 Sekunden, kann aber auf 30 Sekunden eingestellt werden.

1. Wische nach unten, um auf das Dashboard zuzugreifen.
2. Tippe auf Einstellungen > Standardeinst. > Cliplänge.

PROFITIPP: Clips können in normaler Geschwindigkeit oder in Slo-Mo aufgenommen werden.



Aufnehmen von Videos

AUFNEHMEN IN SLOW MOTION

Mit der HERO7 White kannst du die Action mit 60 Bildern pro Sekunde (fps) aufnehmen und sie dann in 2x Slow Motion wiedergeben.

1. Tippe im Videobildschirm auf .



2. Drücke zum Starten der Aufnahme auf den Auslöser .
3. Drücke zum Beenden der Aufnahme erneut auf den Auslöser .

PROFITIPP: Du kannst in Slo-Mo aufgenommene Videos in 2x Slow Motion oder in normaler Geschwindigkeit wiedergeben. Siehe [Wiedergeben von Medien](#) (Seite 37).

Aufnehmen von Videos

TOUCH-ZOOM

Mit Touch-Zoom bist du noch näher an der Action dran.

1. Tippe im Videobildschirm auf .



2. Verwende den Schieberegler zum Anpassen des Zoomfaktors. Du kannst den Zoom auch während des Aufnehmens anpassen.



3. Tippe zum Beenden auf eine beliebige Stelle. Der Zoomfaktor ist solange gesperrt, bis du ihn erneut einstellst, den Aufnahmemodus wechselst oder die Kamera ausschaltest.

Aufnahmen von Videos

Hinweis: Die HERO7 White deaktiviert Slo-Mo automatisch, wenn du den Touch-Zoom aktivierst.



PROFITIPP: Durch Heranzoomen kannst du den Fischaugeneffekt am Rand des Videos verringern.

VIDEOSTABILISIERUNG

Deine GoPro stabilisiert deine Aufnahmen automatisch, um Kamerawacklern entgegenzuwirken, egal ob sie in der Hand gehalten wird oder an Ausrüstung befestigt ist. Mit ihr gelingen wackelfreie Aufnahmen beim Biken, Skaten, Skifahren und anderen Aktivitäten.

AUFNEHMEN VON VIDEOS MIT QUIKCAPTURE

QuikCapture ist der schnellste und einfachste Weg, deine GoPro einzuschalten und die Aufnahme zu starten. Dafür ist nur ein einziger Tastendruck nötig.

1. Drücke bei ausgeschalteter Kamera auf den Auslöser .
2. Drücke erneut auf den Auslöser , um die Aufnahme zu beenden und die Kamera auszuschalten.

DEAKTIVIEREN VON QUIKCAPTURE

QuikCapture ist standardmäßig aktiviert, lässt sich aber bei Bedarf deaktivieren.

1. Wische nach unten, um auf das Dashboard zuzugreifen.
2. Tippe auf .

Aufnahmen von Videos

Hinweis: Wenn deine Kamera länger als 12 Stunden ausgeschaltet war, dauert es etwas länger, bis die Kamera hochfährt und die Aufnahme startet. Die Kamera bleibt nach der Aufnahme bereit und startet sofort, wenn du QuikCapture innerhalb der nächsten 12 Stunden verwendest.

PROFITIPP: Da die Kamera nur dann eingeschaltet wird, wenn sie aufnimmt, ist QuikCapture eine großartige Möglichkeit, die Akkulaufzeit zu maximieren.

HINZUFÜGEN VON HIGHLIGHT-TAGS

Markiere Lieblingsmomente in deinen Videos, indem du während der Aufnahme oder Wiedergabe die Modus-Taste  drückst. Dadurch wird ein HiLight-Tag hinzugefügt, mit dem diese Momente leichter wiedergefunden werden können, wenn du deine Aufnahmen ansiehst, ein Video erstellst oder nach einer bestimmten Aufnahme suchst.

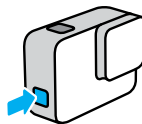

Hinweis: QuikStories sucht beim Erstellen von Videos nach HiLight-Tags. Dadurch wird sichergestellt, dass die schönsten Momente in deinen Storys enthalten sind.

PROFITIPP: Du kannst auch mit der GoPro App HiLight-Tags hinzufügen oder „GoPro HiLight“ sagen, wenn die Sprachsteuerung aktiviert ist.

Aufnehmen von Fotos

Die HERO7 White nimmt 10-MP-Fotos mit einem weiten Sichtfeld (FOV) auf. Mit einem weiten Sichtfeld kannst du so viel wie möglich im Bildausschnitt einfangen.

AUFNEHMEN EINES EINZELFOTOS

1. Wische nach rechts zu .



2. Drücke auf den Auslöser , um ein Foto aufzunehmen.

PROFITIPP: Du kannst deine Fotos mit der GoPro App ausschneiden, wenn du den Fischaugeneffekt am Bildrand entfernen möchtest.

Aufnehmen von Fotos

SERIENAUFNAHMEN

Halte den Auslöser  gedrückt, um Fotos mit einer Geschwindigkeit von 4 Fotos pro Sekunde aufzunehmen. Lasse zum Stoppen der Aufnahme den Auslöser los.

AUFNEHMEN VON SERIENFOTOS

In diesem Modus werden 15 Fotos in 1 Sekunde aufgenommen. Damit kann man hervorragend actionreiche Aktivitäten aufnehmen.

1. Tippe im Fotobildschirm auf .



2. Drücke auf den Auslöser , um ein Serienfoto aufzunehmen.

PROFITIPP: Sieh dir deine Serienfotos in der Mediengalerie an und speichere nur die besten Aufnahmen. Dadurch wird Speicherplatz auf der SD-Karte frei. Siehe [Wiedergeben von Medien](#) (Seite 37).

Aufnehmen von Fotos

EINRICHTEN DES FOTSELBSTAUSLÖSERS

Nutze den Timer für Selfies, Gruppenbilder und mehr.

1. Tippe im Fotobildschirm auf .



2. Wähle 3 Sekunden (ideal für Selfies) oder 10 Sekunden (ideal für Gruppenbilder).



Aufnehmen von Fotos

3. Drücke auf den Auslöser . Deine Kamera startet den Countdown. Außerdem ertönt ein akustisches Signal und die vordere Statusleuchte blinkt. Je weniger Zeit bis zum Aufnehmen des Fotos verbleibt, desto schneller werden beide.

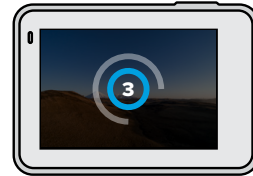

Hinweis: Der Fotoselbstausröser bleibt so lange aktiviert, bis du ihn per Tippen deaktivierst.

Aufnahmen von Fotos

TOUCH-ZOOM

Mit Touch-Zoom bist du noch näher an der Action dran.

1. Tippe im Fotobildschirm auf .



2. Verwende den Schieberegler zum Anpassen des Zoomfaktors.



3. Tippe zum Beenden auf eine beliebige Stelle. Der Zoomfaktor ist solange gesperrt, bis du ihn erneut einstellst, den Aufnahmemodus wechselst oder die Kamera ausschaltest.

PROFITIPP: Du kannst deine Aufnahme mit einer beliebigen Kombination aus Serienfoto, Fotoselbstausröser und Touch-Zoom einrichten.



Aufnahmen von Zeitraffervideos

Zeitraffervideos beschleunigen die Action, da alle 0,5 Sekunden ein Bild aufgenommen wird. Bei der Wiedergabe mit normaler Geschwindigkeit bewegt sich alles 15-mal schneller als normal.

AUFNEHMEN VON ZEITRAFFERVIDEOS

1. Wische nach links zu .



2. Drücke zum Starten der Aufnahme auf den Auslöser .
3. Drücke zum Beenden der Aufnahme erneut auf den Auslöser .

PROFITIPP: Da ein Zeitraffervideo alles um das 15-Fache beschleunigt, wird aus 5 Minuten Aufnahme ein Video mit ca. 20 Sekunden Länge.

Aufnahmen von Zeitraffervideos

TOUCH-ZOOM

Mit Touch-Zoom bist du noch näher an der Action dran.

1. Tippe im Zeitrafferbildschirm auf .



2. Verwende den Schieberegler zum Anpassen des Zoomfaktors.



3. Tippe zum Beenden auf eine beliebige Stelle. Der Zoomfaktor ist solange gesperrt, bis du ihn erneut einstellst, den Aufnahme-Modus wechselst oder die Kamera ausschaltest.

Belichtungssteuerung

Die HERO7 White durchsucht die gesamte Szene, um das Belichtungs-niveau für die Aufnahme auszuwählen. Mit der Belichtungssteuerung kannst du entscheiden, ob nur ein Bereich der Aufnahme verwendet werden soll, um die Belichtung festzulegen.

Sieh dir die Vorschau der Aufnahme auf dem Touchscreen an. Teste die Belichtungssteuerung, wenn Bereiche zu dunkel oder zu hell sind.

FESTLEGEN DER BELICHTUNGSSTEUERUNG ÜBER AUTOM. BELICHTUNG

Mit dieser Option legt die Kamera die Belichtung automatisch anhand des von dir ausgewählten Bereichs fest.

Beispiel: Die Kamera ist auf dem Armaturenbrett deines Autos befestigt. Wahrscheinlich möchtest du die Belichtung an die Situation außerhalb des Autos anstatt des Armaturenbretts anpassen. Dadurch wird verhindert, dass deine Aufnahmen überbelichtet (zu hell) sind.

1. Drücke auf den Touchscreen, bis in der Bildschirmitte Klammern mit einem Punkt in der Mitte angezeigt werden. Dies ist die Objektmessung. Die Belichtung wird dann auf Basis der Bildmitte festgelegt.
2. Ziehe die Klammern von der Mitte weg, wenn du einen anderen Bereich der Aufnahme verwenden möchtest, um die Belichtung festzulegen. (Du kannst den gewünschten Bereich auch antippen, anstatt die Klammern zu ziehen.)

Belichtungssteuerung

3. Prüfe auf dem Bildschirm, ob die Belichtung in Ordnung ist. Tippe unten rechts in der Ecke auf .



FESTLEGEN DER BELICHTUNGSSTEUERUNG ÜBER GESPERRTE BELICHTUNG

Damit sperrt deine Kamera die Belichtung, bis du diese Option deaktivierst.

Wenn du an einem sonnigen Tag auf dem Snowboard unterwegs bist, wäre es sinnvoll, die Belichtung für die Jacke der Person zu sperren. Dadurch wird verhindert, dass deine Aufnahmen im Vergleich zum hellen Schnee unterbelichtet (zu dunkel) sind.

1. Drücke auf den Touchscreen, bis in der Bildschirmmitte Klammern mit einem Punkt in der Mitte angezeigt werden. Dies ist die Objektmessung. Die Belichtung wird dann auf Basis der Bildmitte festgelegt.

Belichtungssteuerung

2. Ziehe die Klammern von der Mitte weg, wenn du einen anderen Bereich der Aufnahme verwenden möchtest, um die Belichtung festzulegen. (Du kannst den gewünschten Bereich auch antippen, anstatt die Klammern zu ziehen.)
3. Tippe in die Klammern, um die Belichtung zu sperren.
4. Prüfe auf dem Bildschirm, ob die Belichtung in Ordnung ist. Tippe zum Sperren unten rechts in der Ecke auf .



Belichtungssteuerung

Deaktivieren der Belichtungssteuerung

Die Belichtungssteuerung wird automatisch deaktiviert, wenn du den Aufnahmemodus wechselst oder die Kamera neu startest. Sie kann auch manuell deaktiviert werden.

1. Drücke auf den Touchscreen, bis in der Mitte ein Quadrat angezeigt wird.
2. Tippe unten links in der Ecke auf .

Hinweis: Nachdem die Belichtungssteuerung deaktiviert wurde, wird das Belichtungs niveau wieder automatisch anhand der gesamten Szene festgelegt.

Sprachsteuerung der GoPro

Mit der Sprachsteuerung kannst du deine GoPro freihändig steuern. Das ist großartig, wenn du mit einem Lenker, Skistöcken und mehr beschäftigt bist. Sag deiner GoPro einfach, was sie tun soll.

AKTIVIEREN UND DEAKTIVIEREN DER SPRACHSTEUERUNG

1. Wische nach unten, um auf das Dashboard zuzugreifen.
2. Tippe auf , um die Sprachsteuerung zu aktivieren oder zu deaktivieren.

Sprachsteuerung der GoPro

LISTE DER SPRACHBEFEHLE

Es gibt zwei Arten von Sprachbefehlen: Aktionsbefehle und Modusbefehle

Aktionsbefehle

Mit diesen Befehlen kannst du den Modus freihändig wechseln. Wenn du gerade ein Video aufgenommen hast, kannst du „GoPro Foto machen“ sagen, um ein Foto ohne manuellen Moduswechsel aufzunehmen.

Aktionsbefehl	Beschreibung
GoPro Aufnahme starten	Videoaufnahme wird gestartet.
GoPro HiLight	Ein HiLight Tag wird während der Aufnahme zu deinem Video hinzugefügt.
GoPro Aufnahme stoppen	Videoaufnahme wird gestoppt.
GoPro Foto machen	Einzelphoto wird aufgenommen.
GoPro Serienaufnahme machen	Serienfotos werden aufgenommen.
GoPro Zeitraffer starten	Zeitraffervideoaufnahme wird gestartet.
GoPro Zeitraffer stoppen	Zeitraffervideoaufnahme wird gestoppt.
GoPro ausschalten	Kamera wird ausgeschaltet. <i>Hinweis:</i> Du kannst deine GoPro mit deiner Stimme ausschalten, aber zum Einschalten musst die Modus-Taste  drücken.

Sprachsteuerung der GoPro

Modusbefehle

Verwende diese Befehle, um den Aufnahmemodus freihändig zu wechseln. Sage dann „GoPro starten“ oder drücke auf den Auslöser, um die Aufnahme zu machen.

Modusbefehl	Beschreibung
GoPro Video-Modus	Kamera wechselt in den Video-Modus (Aufnahme wird nicht gestartet).
GoPro Foto-Modus	Kamera wechselt in den Foto-Modus (Foto wird nicht aufgenommen).
GoPro Serienaufnahmemodus	Kamera wechselt in den Serienaufnahmemodus (Serienfotos werden nicht aufgenommen).
GoPro Zeitraffer-Modus	Kamera wechselt in den Zeitraffervideo-Modus (Aufnahme wird nicht gestartet).
GoPro starten	Aufnahme von Fotos oder Videos im ausgewählten Modus wird gestartet.
GoPro stoppen	Aufnahme im Video- und Zeitraffervideo-Modus wird gestoppt. Die Modi Foto und Serienaufnahme stoppen eigenständig.

PROFITIPP: Bei laufender Aufnahme von Videos oder Zeitraffer muss diese zuerst gestoppt werden, bevor ein neuer Befehl gesprochen wird.

Sprachsteuerung der GoPro

ANZEIGEN DER KOMPLETTEN BEFEHLSLISTE DER KAMERA

1. Wische nach unten, um auf das Dashboard zuzugreifen.
2. Tippe auf Einstellungen > Sprachsteuerung > Befehle.

ÄNDERN DER SPRACHE FÜR DIE SPRACHSTEUERUNG

1. Wische nach unten, um auf das Dashboard zuzugreifen.
2. Tippe auf Einstellungen > Sprachsteuerung > Sprache.

Hinweis: Die Sprachsteuerung kann durch Wind, Lärm und den Kameraabstand beeinträchtigt sein. Um die beste Leistung zu erzielen, halte die Kamera sauber und entferne Fremdkörper.

Wiedergeben von Medien



Wische nach oben, um das zuletzt aufgenommene Foto, Video oder Serienfoto anzusehen. Wische nach links und rechts, um die anderen Medien auf deiner SD-Karte zu durchsuchen.



Die Mediengalerie umfasst die folgenden Wiedergabeoptionen:

- || Wiedergabe anhalten
- ▶ Wiedergabe fortsetzen
- ⋮ Alle Medien auf der SD-Karte anzeigen
- 🗑️ Datei von der SD-Karte löschen
- ⏪ Wiedergabe in Slow Motion/Normalgeschwindigkeit
- 📏 Videos, Serienfotos und Zeitrafferfotos mit dem Schieberegler durchsuchen
- 🏷️ HiLight Tags hinzufügen/entfernen

Wiedergeben von Medien

-  Wiedergabelautstärke einstellen
-  Zum vorherigen oder nächsten Foto in einer Serie oder einer Gruppe von Serienaufnahmen wechseln

Hinweis: Die Wiedergabeoptionen hängen vom Medientyp ab, den du betrachtest.

PROFITIPP: Einige Wiedergabeoptionen sind nicht verfügbar, wenn du die Kamera im Hochformat hältst. Passe diese Einstellungen im Querformat an, bevor du die Kamera drehst.



Wiedergeben von Medien

VERWENDEN DER GALERIEANSICHT

Über die Galerieansicht erhältst du schnellen Zugriff auf alle Videos und Fotos, die auf der SD-Karte gespeichert sind.

1. Tippe auf dem Wiedergabebildschirm auf .





2. Wische nach oben, um deine Medien zu durchsuchen.
3. Tippe zum Öffnen in der Vollbildansicht auf das entsprechende Video oder Foto.
4. Tippe zum Hinzufügen eines HiLight Tags auf .
5. Tippe auf , um zum Wiedergabebildschirm zurückzukehren.

Hinweis: Die Galerieansicht ist nicht verfügbar, wenn du die Kamera im Hochformat hältst. Je mehr Inhalte du auf der SD-Karte gespeichert hast, desto länger dauert das Laden.

Wiedergeben von Medien

Löschen mehrerer Dateien

1. Tippe auf .
2. Tippe auf alle Dateien, die du löschen möchtest. Tippe erneut auf eine Datei, wenn du die Auswahl aufheben möchtest.
3. Tippe auf , um die ausgewählten Dateien zu löschen.

ANZEIGEN VON VIDEOS UND FOTOS AUF EINEM MOBILGERÄT

1. Verbinde deine Kamera mit der GoPro App. Details siehe [Verbinden mit der GoPro App](#) (Seite 41).
2. Mithilfe der Steuerelemente der App kannst du deine Videos und Fotos wiedergeben, bearbeiten und teilen.

PROFITIPP: Verwende die GoPro App, um Fotos aus Videos zu extrahieren, kurze Videos aus langen Aufnahmen zu erstellen, Medien auf deinem Smartphone zu speichern und vieles mehr.

ANZEIGEN VON VIDEOS UND FOTOS AUF EINEM COMPUTER

Um Videos und Fotos auf einem Computer wiederzugeben, musst du diese Dateien zuerst auf dem Computer speichern. Details siehe [Übertragen von Medien](#) (Seite 42).

Verbinden mit der GoPro App

Verwende die GoPro Mobil-App, um deine HERO7 White zu steuern, Videos und Fotos unterwegs zu teilen und deine Aufnahmen automatisch in QuikStories umzuwandeln – fantastische Videos mit Effekten und Musik.

ERSTMALIGES VERBINDEN

1. Lade die GoPro App aus dem Apple App Store oder bei Google Play herunter.
2. Befolge zum Verbinden deiner Kamera die Bildschirmanweisungen in der App.

Hinweis für iOS: Am besten du erlaubst Benachrichtigungen von der GoPro App, wenn diese Frage angezeigt wird, damit du weißt, wann eine QuikStory fertig ist. Siehe [Erstellen einer QuikStory](#) (Seite 42).

NACH DEM ERSTMALIGEN VERBINDEN

Nachdem die Verbindung einmal hergestellt wurde, kannst du sie in Zukunft über das Kameramenu „Verbindungen“ herstellen.

1. Sollte das WLAN der Kamera nicht bereits aktiviert sein, wische nach unten, um zum Dashboard zu gelangen.
2. Tippe auf Einstellungen > Verbindungen > GoPro App.
3. Befolge zum Verbinden die Bildschirmanweisungen in der GoPro App.

EINSTELLEN DER VERBINDUNGSGESCHWINDIGKEIT

Deine GoPro nutzt für WLAN-Verbindungen mit anderen Mobilgeräten das 5-GHz-Band.

Ändere das WLAN-Band auf 2,4 GHz, wenn dein Gerät oder deine Region 5 GHz nicht unterstützen.

1. Wische nach unten, um auf das Dashboard zuzugreifen.
2. Tippe auf Einstellungen > Verbindungen > WLAN-Band.

Übertragen von Medien

ERSTELLEN EINER QUIKSTORY

Du kannst einstellen, dass deine GoPro automatisch Videos und Fotos an dein Smartphone überträgt. Die GoPro App erstellt damit QuikStories – vollständig bearbeitete Videos mit Musik und Effekten.

1. Verbinde deine Kamera mit der GoPro App. Siehe [Verbinden mit der GoPro App](#) (Seite 41).
2. Wische auf dem Startbildschirm der App nach unten. Die Aufnahmen der letzten Sitzung werden auf dein Smartphone übertragen und in eine QuikStory umgewandelt.
3. Tippe auf die QuikStory, um sie anzuzeigen. Wenn du die Quik App nicht installiert hast, wirst du dazu aufgefordert.
4. In der Quik App kannst du alle gewünschten Bearbeitungen vornehmen.
5. Speichere die QuikStory oder teile sie mit deinen Freunden.

Übertragen von Medien

ÜBERTRAGEN VON MEDIEN AUF EINEN COMPUTER

Du kannst deine Videos und Fotos auf einen Computer kopieren, um sie wiederzugeben und zu bearbeiten.

1. Dafür muss auf deinem Computer die aktuelle Version des Betriebssystems installiert sein.
2. Lade die Quik Desktop-App auf gopro.com/apps herunter und installiere sie.
3. Verbinde die Kamera über das im Lieferumfang enthaltene USB-C-Kabel mit dem Computer.
4. Schalte die Kamera ein und befolge die Bildschirmanweisungen in der Quik App.

DIREKTES ÜBERTRAGEN VON DEINER SD-KARTE

1. Entnimm die SD-Karte aus der Kamera.
2. Stecke die Karte in ein SD-Kartenlesegerät oder einen SD-Kartenadapter.
3. Verbinde das Kartenlesegerät mit dem USB-Anschluss deines Computers oder stecke den Adapter in den SD-Kartensteckplatz.
4. Kopiere die Dateien auf deinen Computer.

Übertragen von Medien

AUTO-UPLOAD IN DIE CLOUD

Mit einem GoPro Plus Abonnement kannst du deine Medien automatisch in die Cloud hochladen, wo du sie von jedem Gerät aus anzeigen, bearbeiten und teilen kannst.

1. Abonnieren von GoPro Plus:
 - a. Lade die GoPro App aus dem Apple App Store oder bei Google Play herunter.
 - b. Befolge zum Verbinden der Kamera die Bildschirmanweisungen der App.
 - c. Wird zum ersten Mal eine Verbindung hergestellt, befolge die Anweisungen auf dem Bildschirm, um GoPro Plus zu abonnieren. Tippe andernfalls im Kameraauswahlbildschirm auf .
2. Verbinde die Kamera mit einer Stromquelle. Der Auto-Upload startet, wenn der Akku vollständig aufgeladen ist.

Nach der Ersteinrichtung muss deine Kamera keine Verbindung zur App herstellen, um den Auto-Upload zu starten.

Hinweis: Die ursprünglichen Dateien bleiben auch nach dem Backup in der Cloud auf deiner Kamera.

PROFITIPP: Wenn du Dateien auf dem Computer speicherst, lädt die Quik Desktop-App diese automatisch in dein GoPro Plus Konto hoch.

Übertragen von Medien

MANUELLER UPLOAD IN DIE CLOUD

Du kannst deine Medien in die Cloud hochladen, wenn deine Kamera noch nicht vollständig aufgeladen ist. (Deine GoPro muss dennoch mit einer Stromquelle verbunden sein.)

1. Abonniere GoPro Plus. Siehe [Auto-Upload in die Cloud](#) (Seite 44).
2. Verbinde die Kamera mit einer Stromquelle.
3. Wische nach unten, um auf das Dashboard zuzugreifen.
4. Tippe auf Einstellungen > GoPro Plus > Manueller Upload.

DEAKTIVIEREN VON AUTO-UPLOAD

Du kannst verhindern, dass deine Kamera den Upload startet, sobald sie mit einer Stromquelle verbunden und vollständig aufgeladen ist.

1. Wische nach unten, um auf das Dashboard zuzugreifen.
2. Tippe auf Einstellungen > GoPro Plus > Auto-Upload
3. Tippe auf Aus.

ZUGREIFEN AUF CLOUD-MEDIEN

1. Öffne die GoPro App auf deinem Gerät.
2. Tippe auf  und wähle die Registerkarte Cloud, um deine Aufnahmen anzuzeigen, zu bearbeiten und zu teilen.

PROFITIPP: Um eine QuikStory mit deinen Cloud-Medien zu erstellen, starte die Quik Mobil-App, tippe auf  und wähle dann GoPro Plus aus.

Übertragen von Medien

VERBINDEN MIT EINEM ANDEREN WLAN-NETZWERK

1. Wische nach unten, um auf das Dashboard zuzugreifen.
2. Tippe auf Einstellungen > GoPro Plus > Netzwerke.
3. Wähle ein Netzwerk aus. Das Netzwerk muss sichtbar und ohne Endbenutzer-Lizenzvertrag verfügbar sein (z. B. Hotelnetzwerke).
4. Gib bei Bedarf das Passwort ein.
5. Tippe zum Speichern des Netzwerks auf .

ÄNDERN DER GOPRO PLUS EINSTELLUNGEN

Du kannst deine Auto-Upload-Einstellungen ändern, dein drahtloses Netzwerk einrichten und vieles mehr.

1. Wische nach unten, um auf das Dashboard zuzugreifen.
2. Tippe auf Einstellungen > GoPro Plus.

Hinweis: GoPro Plus ist nach der Anmeldung in deinen Einstellungen verfügbar.

Anpassen der GoPro





MIT DEM DASHBOARD

Wische nach unten, um auf das Dashboard und die Einstellungen zuzugreifen. Die Kamera muss sich hierfür im Querformat befinden.



DASHBOARD-FUNKTIONEN

Über das Dashboard kannst du schnell die folgenden Einstellungen aktivieren und deaktivieren:

-  Sprachsteuerung
-  Kamera-Signaltöne
-  QuikCapture
-  Displaysperre

Anpassen der GoPro



VERBINDUNGSSTATUS

Oben im Dashboard wird der Verbindungsstatus angezeigt.



Kamera ist mit der GoPro App verbunden (weiß).

Kamera ist nicht mit der GoPro App gekoppelt (grau)

Kamera ist nicht mit der GoPro App verbunden (grau)



Auto-Upload ist aktiviert und bereit (weiß)

Auto-Upload ist deaktiviert (grau)

Auto-Upload ist aktiviert, aber nicht bereit (grau)

Anpassen der GoPro

EINRICHTEN DER EINSTELLUNGEN

Tippe auf Einstellungen, um deine GoPro beliebig einzurichten.



VERBINDUNGEN

Du kannst die Drahtlosverbindungen aktivieren, neue Geräte verbinden, das WLAN-Band festlegen und vieles mehr. Siehe [Verbinden mit der GoPro App](#) (Seite 41) und [Einstellen der Verbindungsgeschwindigkeit](#) (Seite 41).



STANDARDEINSTELLUNGEN

Du kannst den Standardmodus (den Modus, mit dem deine GoPro aufnimmt, wenn du sie mit der Modus-Taste  EINSCHALTEST), die Länge der kurzen Clips und die Standard-Videoauflösung auswählen.



ALLGEMEIN

Hier findest du alle allgemeinen Einstellungen:

Signaltonlautstärke

Hier kannst du zwischen Hoch (Standard), Mittel, Niedrig oder Aus wählen. Das hier eingestellte Volumen kann über das Dashboard aktiviert oder deaktiviert werden.

Automatisches Ausschalten

Die verfügbaren Optionen sind 5 Min., 15 Min. (Standard), 30 Min. oder Nie.

Anpassen der GoPro

LEDs

Hier legst du fest, welche Statusleuchten blinken. Wähle zwischen Alle ein (Standard), Alle aus und Vorne aus.

Uhrzeit und Datum

Hier kannst du Uhrzeit und Datum manuell einstellen. Beide werden automatisch aktualisiert, wenn du deine Kamera mit der GoPro App oder Quik Desktop-App verbindest.

Datumsformat

Dieses wird automatisch entsprechend der Sprache eingestellt, die bei der Einrichtung gewählt wurde. Du kannst sie hier auch manuell ändern.



SPRACHSTEUERUNG

Hier wählst du die Sprache für die Sprachsteuerung aus und kannst die vollständige Befehlsliste ansehen.

Anpassen der GoPro



TOUCHSCREEN

Aktiviere die Querformatsperre, stelle den Bildschirmschoner ein und passe die Helligkeit des Touchscreens an.

Hinweis: Die Kameratasten und die Sprachsteuerung funktionieren auch bei ausgeschaltetem Bildschirm.



REGIONAL

Hier kannst du deine Sprache auswählen und die GoPro für die Nutzung in deiner Region einrichten.

Sprache

Hier wählst du die Sprache für die Kamera aus.

VideofORMAT

Die Optionen sind NTSC für Nordamerika oder PAL für Gebiete außerhalb von Nordamerika. Das richtige Format für deine Region verhindert Flimmern auf einem (HD-)Fernseher, wenn du Videos wiedergibst, die in Innenräumen aufgenommen wurden.

Rechtliches

Hier findest du alle Zertifizierungen deiner Kamera.

Anpassen der GoPro



INFO

Hier kannst du deine GoPro aktualisieren und den Namen, die Seriennummer und die Softwareversion der Kamera ansehen.



ZURÜCKSETZEN

Hier kannst du die SD-Karte formatieren, die Kamera auf die Standardeinstellungen zurücksetzen oder die Kameratipps zurücksetzen. Außerdem kannst du die Kamera auf die Werkseinstellungen zurücksetzen, um die Kamerainhalte zu löschen und die ursprünglichen Einstellungen wiederherzustellen.

Wichtige Meldungen

Probleme sind selten, aber die HERO7 White informiert dich bei Problemen. Hier sind einige der möglichen Meldungen.



HOHE TEMPERATUR

Das Temperatursymbol wird auf dem Touchscreen angezeigt, wenn die Kamera zu heiß wird und abkühlen muss. Die Kamera erkennt eine Überhitzung und schaltet sich bei Bedarf aus. Lasse die Kamera einfach abkühlen, bevor du sie erneut verwendest.

Hinweis: Bei hohen Temperaturen verbraucht die Kamera mehr Energie und der Akku wird schneller entladen.



DATEIREPARATUR

Die HERO7 White versucht automatisch, beschädigte Dateien zu reparieren. Dateien können beschädigt werden, wenn die Stromversorgung der Kamera während der Aufnahme abbricht oder wenn ein Problem beim Speichern der Datei auftritt. Während einer Reparatur, wird das Dateireparatursymbol auf dem Touchscreen angezeigt. Deine Kamera informiert dich, wenn sie fertig ist und auch darüber, ob die Datei repariert werden konnte.

SPEICHERKARTE VOLL

Deine Kamera informiert dich, wenn die SD-Karte voll ist. Wenn du weiterhin Aufnahmen machen möchtest, musst du einige Dateien verschieben oder löschen.

Zurücksetzen der Kamera

NEUSTARTEN DER GOPRO

Wenn deine Kamera nicht reagiert, halte die Modus-Taste  für 10 Sekunden gedrückt. Dadurch wird die Kamera neu gestartet. Es werden keine Änderungen an den Einstellungen vorgenommen.

ZURÜCKSETZEN AUF STANDARDEINSTELLUNGEN

Diese Option setzt alle Kameraeinstellungen außer den Namen und das Passwort der Kamera, die Sprache und das VideofORMAT auf die Standardeinstellungen zurück.

1. Wische nach unten, um auf das Dashboard zuzugreifen.
2. Tippe auf Einstellungen > Zurücksetzen > Auf Standardeinst. zurücksetzen.

ZURÜCKSETZEN DER VERBINDUNGEN

Mit dieser Option werden die Geräteverbindungen gelöscht und das Kamerapasswort zurückgesetzt. Das Zurücksetzen von Verbindungen führt dazu, dass du alle deine Geräte erneut verbinden musst.

Wische nach unten, um auf das Dashboard zuzugreifen.

1. Tippe auf Einstellungen > Verbindungen > Verbindungen zurücksetzen.

ZURÜCKSETZEN DER KAMERATIPPS

Möchtest du die Kameratipps erneut ansehen? So siehst du sie alle von Anfang an.

1. Wische nach unten, um auf das Dashboard zuzugreifen.
2. Tippe auf Einstellungen > Zurücksetzen > Kameratipps zurücksetzen.

Zurücksetzen der Kamera

ZURÜCKSETZEN AUF WERKSEINSTELLUNGEN

Dadurch werden alle ursprünglichen Kameraeinstellungen wiederhergestellt, alle Geräteverbindungen gelöscht und die Registrierung der Kamera bei GoPro Plus aufgehoben. Das ist nützlich, wenn du deine Kamera einem Freund gibst und sie vollständig auf Werkseinstellungen zurücksetzen möchtest.

1. Wische nach unten, um auf das Dashboard zuzugreifen.
2. Tippe auf Einstellungen > Zurücksetzen > Auf Werkseinstellungen zurücksetzen.

Hinweis: Das Zurücksetzen auf die Werkseinstellungen löscht keine Inhalte von der SD-Karte und hat auch keine Auswirkungen auf die Kamerasoftware.

Befestigen der GoPro

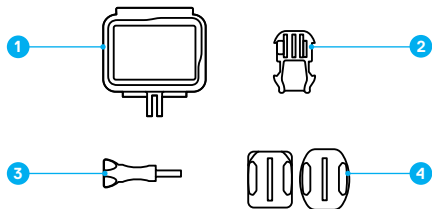

BEFESTIGUNGSHARDWARE

1. The Frame
2. Befestigungsclip
3. Flügelschraube
4. Gebogene + flache Klebehalterungen

Befestigen der GoPro

THE FRAME

The Frame wird verwendet, um die Kamera an GoPro Halterungen zu befestigen.

1. Öffne den Verschluss und öffne die Klappe.
2. Schiebe deine Kamera hinein. Achte darauf, dass deine Kamera bündig an der Vorderkante von The Frame anliegt.
3. Schließe die Klappe.
4. Verriegele den Verschluss.

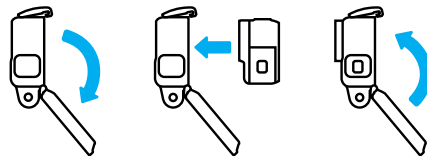

Befestigen der GoPro

BEFESTIGEN DER KAMERA AN HALTERUNGEN

Wenn deine Kamera in The Frame sitzt, kannst du sie befestigen. Je nach Halterung verwendest du entweder einen Befestigungsclip oder befestigst The Frame direkt an der Halterung.

Siehe *Tipps zur Befestigung* (Seite 60) für Tipps zur Verwendung von Klebehalterungen.

1. Schiebe die Befestigungsöse an The Frame in die Befestigungsöse am Clip.
2. Befestige The Frame mit einer Flügelschraube am Befestigungsclip.

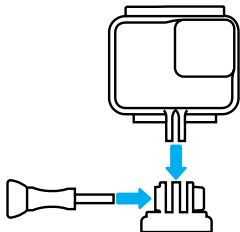

Befestigen der GoPro

3. Bringe den Befestigungsclip an der Halterung an.
 - a. Klappe den Befestigungsclipstecker hoch.
 - b. Schiebe den Clip bis zum Einrasten in die Halterung.
 - c. Drücke den Stecker wieder nach unten, sodass er eng am Clip anliegt.

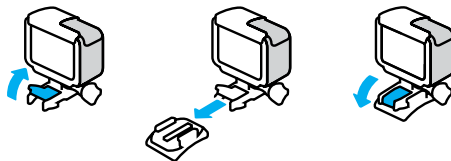

PROFITIPP: Lasse die Kamera in The Frame, auch wenn du keine Halterung nutzt. The Frame sorgt für zusätzlichen Schutz der Kamera, falls sie dir herunterfällt.

Befestigen der GoPro

BEFESTIGUNGSTIPPS

Beachte diese Richtlinien beim Anbringen von Klebehalterungen an Helmen, Fahrzeugen und Ausrüstung:

- Bringe die Halterungen mindestens 24 Stunden vor der Verwendung an.
- Bringe die Halterungen nur an glatten Oberflächen an. Sie haften nicht auf porösen oder strukturierten Oberflächen.
- Drücke die Halterungen fest in die richtige Position. Achte darauf, dass der Klebstoff vollständig mit der Oberfläche in Kontakt ist.
- Verwende sie nur auf sauberen und trockenen Oberflächen. Wachs, Öl, Schmutz oder andere Rückstände schwächen die Bindung und die Kamera könnte verloren gehen.
- Bringe die Halterungen bei Raumtemperatur an. Sie haften nicht ordnungsgemäß in kalten oder feuchten Umgebungen oder auf kalten oder feuchten Oberflächen.
- Informiere dich über die staatlichen und lokalen Vorschriften und Gesetze, und ob die Befestigung von Kameras an Ausrüstungsgegenständen (z. B. Jagdausrüstung) zulässig ist. Halte stets alle Vorschriften ein, die die Verwendung von Unterhaltungselektronik oder Kameras einschränken.



WARNHINWEIS: Verwende keine Kamerahalter, wenn du die Kamera an einem Helm befestigst, um Verletzungen vorzubeugen. Befestige die Kamera nicht direkt auf Skiern oder Snowboards.

Weitere Informationen zu Halterungen siehe gopro.com.

Befestigen der GoPro

WARNHINWEIS: Nutze immer einen Helm, der den geltenden Sicherheitsnormen entspricht, wenn du eine GoPro Helmhalterung oder Gurthalterung verwendest.



Wähle einen geeigneten Helm für deine Sportart bzw. Aktivität und achte auf die richtige Passform und Größe. Prüfe den Helm auf guten Zustand und befolge immer die Sicherheitshinweise des Herstellers.

Ersetze den Helm nach einem starken Aufprall. Kein Helm bietet bei einem Unfall absoluten Schutz gegen Verletzungen. Sei vorsichtig!

VERWENDEN DER GOPRO IN UND AM WASSER

Die HERO7 White ist bei geschlossener Klappe bis 10 m wasserdicht. Du kannst ohne zusätzliches Gehäuse abtauchen.

Hinweis: The Frame bietet keinen zusätzlichen Schutz vor Wasser.

PROFITIPP: Verwende ein Kamerahalterungsband und Floaty (separat erhältlich), damit deine Kamera nicht untergeht, wenn sie sich von der Halterung löst. Weitere Informationen findest du auf gopro.com.

Entfernen der Klappe

Es kann vorkommen, dass du die Klappe der Kamera entfernen musst. Dies kann nötig sein, wenn du die Kamera aufladen möchtest, während sie sich in The Frame befindet.



WARNHINWEIS: Entferne die Klappe nur in einer trockenen, staubfreien Umgebung. Die Kamera ist nicht wasserdicht, wenn die Klappe geöffnet oder entfernt wird.

ENTFERNEN DER KLAPPE

1. Halte zum Öffnen die Klappenentriegelung gedrückt und schiebe die Klappe auf.
2. Ziehe die Klappe ab.

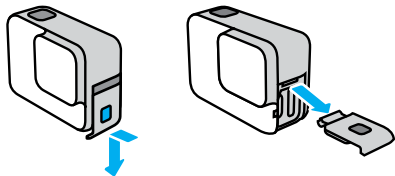

Entfernen der Klappe

WIEDERANBRINGEN DER SEITENKLAPPE

1. Halte die Klappenentriegelung gedrückt und ziehe den Verschluss an der Klappe nach außen.
2. Drücke den Verschluss auf die kleine silberne Leiste.

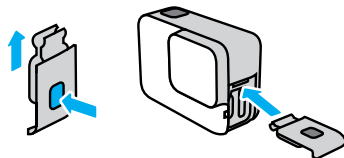

Wartung

Befolge die untenstehenden Tipps, damit deine Kamera die bestmögliche Leistung bringt:

- Deine GoPro ist bis 10 m wasserdicht – kein Gehäuse erforderlich. Achte darauf, dass die Klappe geschlossen ist, bevor deine GoPro mit Wasser, Schmutz oder Sand in Berührung kommt.
- Befreie vor dem Schließen der Klappe die Gummichtung von Staub und Schmutz. Verwende, falls erforderlich, ein Tuch zum Reinigen der Dichtung.
- Achte vor dem Öffnen der Klappe darauf, dass deine GoPro trocken und sauber ist. Spüle deine Kamera ggf. mit Süßwasser ab und trockne sie mit einem Tuch.
- Sollte sich um die Klappe Sand oder Schmutz angesammelt haben, lege deine Kamera für 15 Minuten in warmes Leitungswasser und spüle sie vor dem Öffnen der Klappen gründlich ab, um Ablagerungen zu entfernen.
- Wenn die Kamera nass wird, trockne den Touchscreen mit einem weichen Tuch, um die Sensibilität wiederherzustellen.
- Schüttele die Kamera für eine optimale Audioleistung oder blase auf das Mikrofon, um Wasser und Ablagerungen aus den Mikrofonöffnungen zu entfernen. Verwende an den Mikrofonöffnungen keine Druckluft. Dies könnte zu einer Beschädigung der internen wasserdichten Membranen führen.
- Spüle deine Kamera nach jeder Verwendung in Salzwasser mit Süßwasser ab und trockne sie mit einem weichen Tuch.

Wartung

- Die Objektivabdeckung besteht aus extrem robustem, gehärtetem Glas, kann aber trotzdem verkratzen oder splintern. Halte sie mit einem weichen, fusselfreien Tuch sauber.

PROFITIPP: Wende dich bei Fragen zur Wartung an den GoPro Support. Weitere Informationen findest du unter gopro.com/support.

Akkuinformationen

MAXIMIEREN DER AKKULAUFZEIT

Deine HERO7 White verfügt über einen integrierten Akku, der nicht entfernt werden kann. Auf dem Touchscreen wird eine Meldung zum niedrigen Akkustand angezeigt, wenn die Akkuladung unter 10 % fällt.

Wenn der Akku während der Videoaufnahme entladen ist (oder deine SD-Karte voll ist), stoppt die Kamera die Aufnahme, speichert das Video und schaltet sich selbst aus.

Hier sind einige Dinge, die du tun kannst, um die Akkulaufzeit zu maximieren:

- Schalte WLAN-Verbindungen aus
- Verwende die folgenden Einstellungen:
 - [QuikCapture](#) (Seite 20)
 - [Automatisches Ausschalten](#) (Seite 49)
 - [Touchscreen](#) (Seite 51)

AUFNEHMEN WÄHREND DES AUFLADENS

Du kannst das mitgelieferte USB-C-Kabel verwenden, um Videos und Fotos aufzunehmen, während deine Kamera an einem USB-Ladeadapter, dem GoPro Supercharger, einem anderen GoPro Ladegerät oder der GoPro Powerbank angeschlossen ist. So kannst du perfekt lange Videos und Zeitrafferaufnahmen machen.

Auch wenn die Kamera angeschlossen ist, wird der Akku während der Aufnahme nicht aufgeladen. Der Ladevorgang wird gestartet, wenn die Aufnahme beenden wird. Es sind keine Aufnahmen möglich, während du die Kamera über einen Computer lädst.

Akkuinformationen

Hinweis: Deine Kamera ist während des Ladevorgangs nicht wasserdicht, da die Klappe offen ist.

PROFITIPP: Lade die Kamera vollständig auf, bevor du sie verstaust, um die Akkulaufzeit zu maximieren.



WARNHINWEIS: Die Verwendung eines nicht-GoPro Ladegeräts kann den Kameraakku beschädigen und zu einem Brand oder Auslaufen führen. Verwende mit Ausnahme des GoPro Superchargers (separat erhältlich) nur Ladegeräte mit folgender Spezifikation: Ausgang 5 V 1 A. Wenn dir Spannung und Stromstärke deines Ladegeräts nicht bekannt sind, verwende das im Lieferumfang enthaltene USB-Kabel, um die Kamera mit einem Computer aufzuladen.

LAGERUNG UND HANDHABUNG DES AKKUS

Die HERO7 White enthält empfindliche Bauteile, zu denen auch der Akku gehört. Setze die Kamera keinen sehr hohen oder niedrigen Temperaturen aus. Extreme Temperaturen können die Akkulaufzeit zeitweilig verkürzen oder Funktionsstörungen der Kamera verursachen. Vermeide drastische Temperatur- oder Luftfeuchtigkeitsschwankungen, da sich auf oder innerhalb der Kamera Kondenswasser bilden kann.

Der integrierte Akku kann nicht gewartet werden. Kontaktiere bei Problemen mit dem Akku den GoPro Kundenservice.

Trockne deine Kamera nicht mit externen Hitzequellen, beispielsweise einer Mikrowelle oder einem Haartrockner. Schäden an der Kamera oder dem Akku, die durch Kontakt des Kamerainneren mit Flüssigkeiten ausgelöst wurden, sind von der Garantie ausgenommen.

Akkuinformationen

Nimm keine nicht autorisierten Änderungen an deiner Kamera vor. Dadurch werden ggf. Sicherheit, Konformität und Leistung der Kamera beeinträchtigt und die Garantie erlischt.



WARNHINWEIS: Lasse die Kamera oder den Akku nicht herunterfallen, zerlege, öffne, zerdrücke, verbiege, deformiere, durchsteche, zerkleinere sie nicht, lege sie nicht in die Mikrowelle und verbrenne oder lackiere sie nicht. Führe keine fremden Objekte in die Öffnungen der Kamera, z. B. in den USB-C-Anschluss, ein. Verwende die Kamera nicht, wenn sie beschädigt ist, beispielsweise durch Brüche, Einstiche oder Wassereinwirkung. Das Auseinandernehmen oder Durchstechen des integrierten Akkus kann zu Explosionen oder Bränden führen.

Fehlerbehebung

MEINE GOPRO LÄSST SICH NICHT EINSCHALTEN

Achte darauf, dass deine GoPro aufgeladen ist. Siehe [Laden des Akkus](#) (Seite 8). Wenn das Aufladen des Akkus nicht funktioniert, starte die Kamera neu. Siehe [Neustarten deiner GoPro](#) (Seite 54).

MEINE GOPRO REAGIERT NICHT, WENN ICH EINE TASTE DRÜCKE

Siehe [Neustarten deiner GoPro](#) (Seite 54).

DIE WIEDERGABE AUF MEINEM COMPUTER IST ABGEHACKT

Eine abgehackte Wiedergabe ist normalerweise nicht auf die Datei zurückzuführen. Wenn die Aufnahme springt, liegt vermutlich eines der folgenden Probleme vor:

- Der Computer unterstützt keine H.264-Dateien. Lade die neueste Version der Quik Desktop-App kostenlos von gopro.com/apps herunter.
- Dein Computer entspricht nicht den Mindestanforderungen der Software, die du für die Wiedergabe verwendest.

ICH HABE DEN BENUTZERNAMEN BZW. DAS PASSWORT FÜR MEINE KAMERA VERGESSEN

Wische nach unten, um auf das Dashboard zuzugreifen. Tippe dann auf Einstellungen > Verbindungen > Kamerainfo.

ICH WEIß NICHT, WELCHE SOFTWAREVERSION ICH NUTZE

Wische nach unten, um auf das Dashboard zuzugreifen. Tippe dann auf Einstellungen > Info > Kamerainfo.

ICH FINDE DIE SERIENNUMMER MEINER KAMERA NICHT

Die Seriennummer ist auf der Klappeninnenseite der Kamera eingestanz. Du findest sie auch wie folgt: Wische nach unten, um auf das Dashboard zuzugreifen. Tippe dann auf Einstellungen > Info > Kamerainfo.

Weitere Antworten auf häufig gestellte Fragen siehe gopro.com/help.

Kundensupport

GoPro hat es sich zum Ziel gesetzt, bestmöglichen Service zu bieten. Die Kontaktinformationen für den Kundensupport von GoPro findest du unter gopro.com/help.

Marken

GoPro, HERO und die jeweiligen Logos sind Marken oder eingetragene Marken von GoPro, Inc. in den USA und anderen Ländern. © 2018 GoPro, Inc. Alle Rechte vorbehalten. Hergestellt in China. Hecho en China. Patentinformationen unter gopro.com/patents. GoPro, Inc., 3000 Clearview Way, San Mateo CA 94402 | GoPro GmbH, Floessergasse 2, 81369 Munich, Germany

Behördliche Informationen

Die vollständige Liste der Länderzertifizierungen findest du im Leitfaden „Wichtige Produkt- + Sicherheitsinformationen“, der mit der Kamera geliefert wurde. Du findest sie ebenfalls unter gopro.com/help.

